

A-A(2:1)

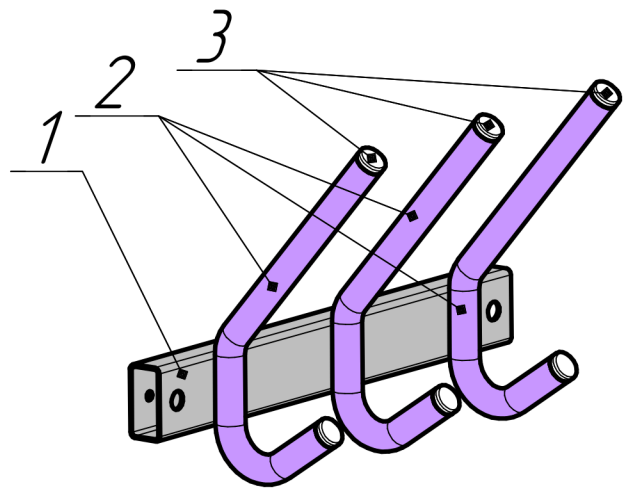
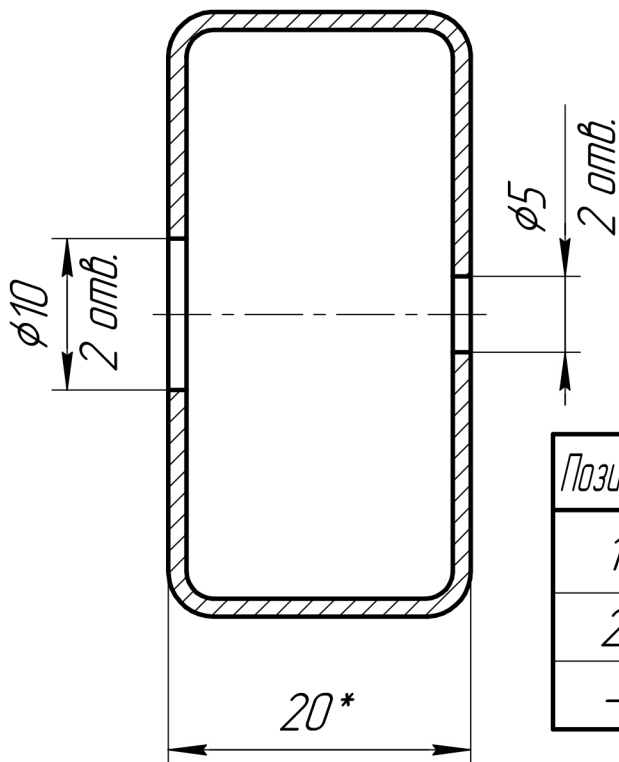

Позиция	Деталь	Масса, кг	Кол-во
1	Труба 40x20x1,2 L=300	0,311	1
2	Крючок (трубка)	0,101	3
-	Заглушка трубки	-	6