

A-A(2:1)

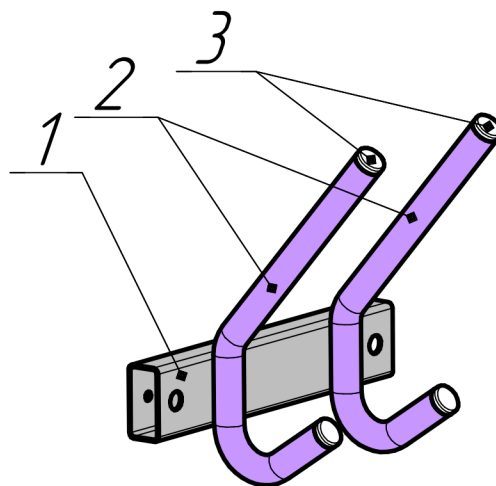
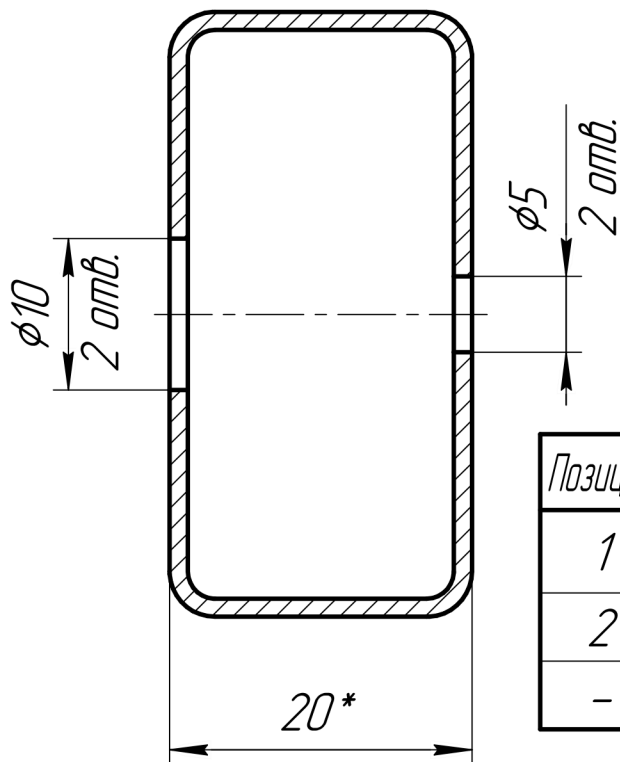

Позиция	Деталь	Масса, кг	Кол-во
1	Труба 40x20x1,2 L=200	0,207	1
2	Крючок (трубка)	0,101	2
-	Заглушка трубки	-	4